



REPUBLIK INDONESIA

KEMENTERIAN HUKUM DAN HAK ASASI MANUSIA

SERTIFIKAT DESAIN INDUSTRI

Menteri Hukum dan Hak Asasi Manusia atas nama Negara Republik Indonesia berdasarkan Undang-Undang Nomor 31 Tahun 2000 tentang Desain Industri, memberikan hak Desain Industri kepada :

Nama dan Alamat Pemegang Desain Industri : **UNIVERSITAS AHMAD DAHLAN**
Jl. Pramuka 5F, Pandeyan, Umbulharjo,
Yogyakarta, DI Yogyakarta 55161, 55161, Kota
Yogyakarta, Daerah Istimewa Yogyakarta
Indonesia

Nama Pendesain : **Barry Nur Setyanto, S.Pd., M.Pd.,
Pramudita Budiastuti, S.Pd., M.Pd.,
3. (lihat lampiran)**

Judul Desain Industri : **Alat Peraga Sepeda Listrik**

Pelindungan diberikan untuk : **Bentuk, Konfigurasi dan Komposisi Warna**

Nomor Pendaftaran : **IDD000066075**

Sertifikat ini berlaku 10 (sepuluh) tahun terhitung sejak tanggal penerimaan permohonan **25 Juli 2022**.

Sertifikat Desain Industri ini dilampiri dengan gambar, uraian atau keterangan yang tidak terpisahkan dari sertifikat ini.



a.n MENTERI HUKUM DAN HAK ASASI MANUSIA
DIREKTUR JENDERAL KEKAYAAN INTELEKTUAL
u.b

Direktur Hak Cipta dan Desain Industri

Anggoro Dasananto
NIP 196412081991031002



(12) DESAIN INDUSTRI INDONESIA

(11) IDD000066075

(19) DIREKTORAT JENDERAL KEKAYAAN INTELEKTUAL

(45) 23 Agustus 2022

(21) Nomor Permohonan: **A00202202417**

(22) Tanggal Penerimaan Permohonan: **25 Juli 2022**

(54) Judul: **Alat Peraga Sepeda Listrik**

(51) Klasifikasi Locarno : **19-07**

(74) Nama dan Alamat Konsultan HKI :

(71) Nama dan Alamat Pemohon :

UNIVERSITAS AHMAD DAHLAN

Jl. Pramuka 5F, Pandeyan, Umbulharjo, Yogyakarta, DI Yogyakarta 55161, 55161, Kota Yogyakarta, Daerah Istimewa Yogyakarta Indonesia

(30) Data Prioritas :

(31) Nomor :

-

(32) Tanggal :

-

(33) Negara :

-

Huruf, kata, angka dan/atau gambar yang merupakan unsur merek tidak termasuk dalam lingkup perlindungan Desain Industri

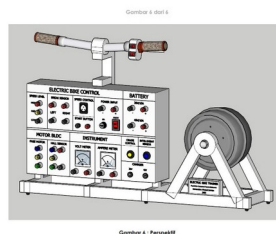

URAIAN DESAIN INDUSTRI

Judul : Alat Peraga Sepeda Listrik

Keterangan Gambar

Gambar 1 - Tampak Perspektif

Gambar 2 - Tampak Atas

Gambar 3 - Tampak Depan

Gambar 4 - Tampak Belakang

Gambar 5 - Tampak Samping Kiri

Gambar 6 - Tampak Samping Kanan

Kegunaan :

Sebagai media atau sarana untuk pembelajaran elektronika pada penerapan rangkaian kendali pada kendaraan berbasis listrik.

Pelindungan diberikan untuk :

Bentuk, Konfigurasi dan Komposisi Warna

Catatan :

Apabila terdapat huruf, kata, angka dan/atau gambar yang merupakan unsur merek, tidak termasuk yang dilindungi dalam desain industri ini.

GAMBAR DESAIN INDUSTRI

Gambar 6 dari 6

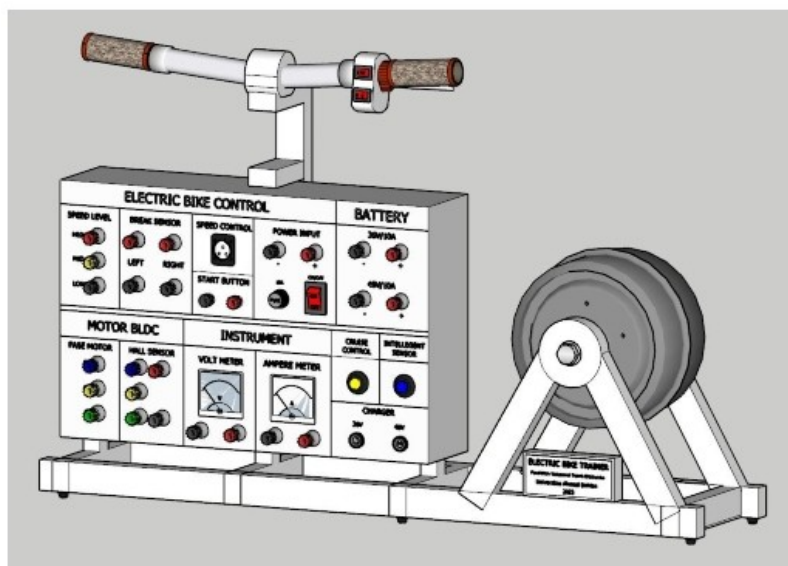

Gambar 6 : Perspektif

Gambar 1 - Tampak Perspektif

Gambar 5 dari 6

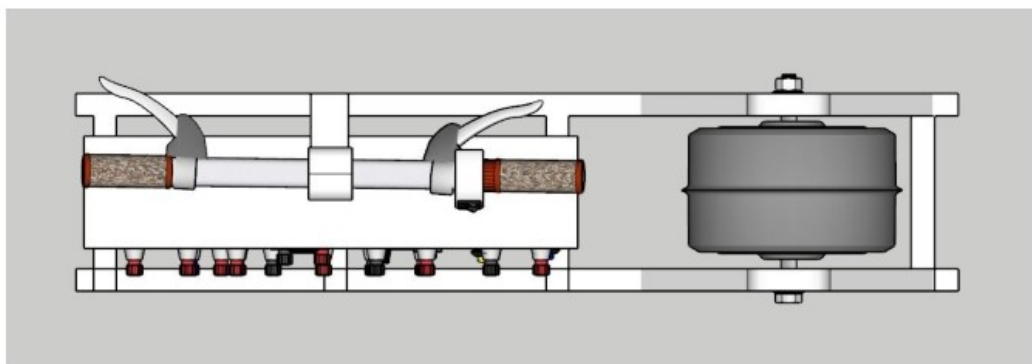

Gambar 5 : Tampak Atas

Gambar 2 - Tampak Atas

Gambar 1 dari 6

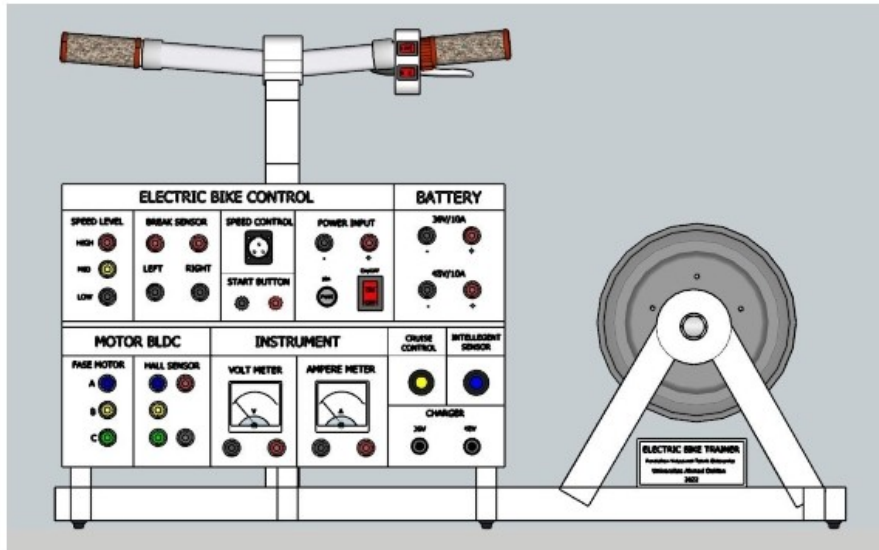

Gambar 1 : Tampak Depan

Gambar 3 - Tampak Depan

Gambar 2 dari 6

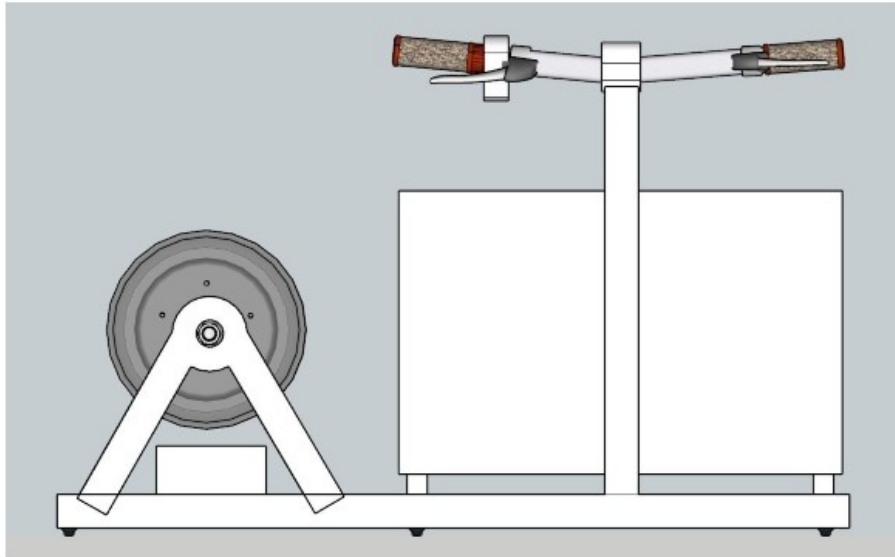

Gambar 2 : Tampak Belakang

Gambar 4 - Tampak Belakang

Gambar 4 dari 6

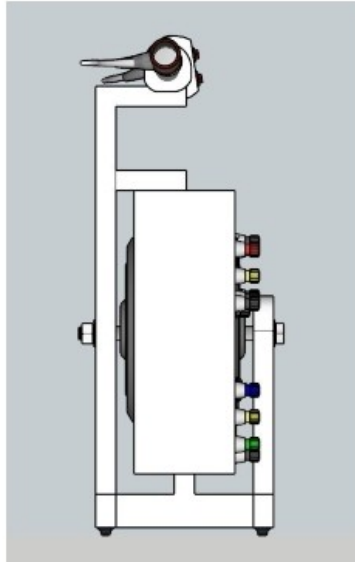

Gambar 4 : Tampak Samping Kiri

Gambar 5 - Tampak Samping Kiri

Gambar 3 dari 6

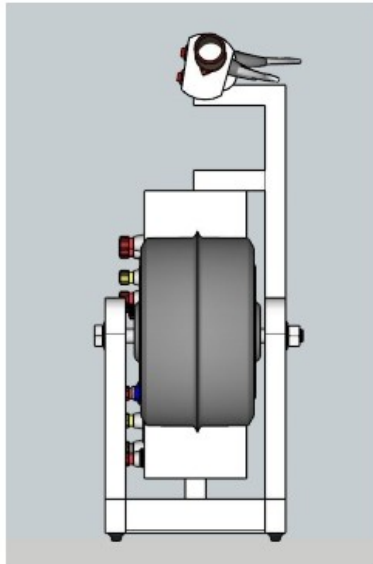

Gambar 3 : Tampak Samping Kanan

Gambar 6 - Tampak Samping Kanan

LAMPIRAN

Nomor Permohonan : A00202202417
Tanggal Penerimaan : 25 Juli 2022
No Pendaftaran : IDD000066075
Nama Pemohon : UNIVERSITAS AHMAD DAHLAN
Nama Konsultan : -
Judul Desain Industri : Alat Peraga Sepeda Listrik
Pendesain Lainnya : Moch. Yordan Rismarinandyo, S.ST. M.T.
Hanafi Wahyu Ramndani
Rio Tirta Sudarma
Esfan Sofyan
Hendrian Bayu Prasetyo
Ronald Fiqih Yulanda